

 **FAST2000**  
SHOWER COLLECTION



 **GRANDFORM**<sup>®</sup>

 **FAST2000**  
SHOWER COLLECTION

 **GRANDFORM**<sup>®</sup>

UNA GAMMA  
COMPLETA  
CON TANTE  
SOLUZIONI

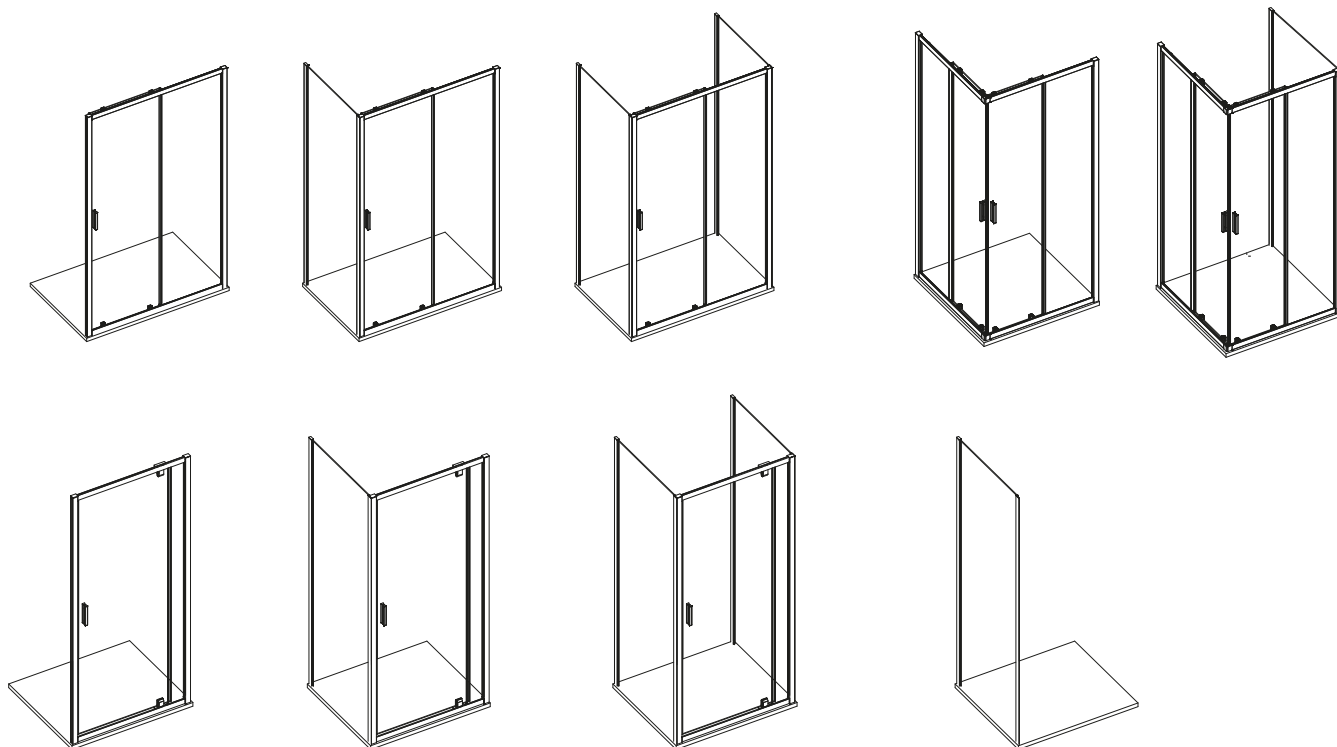

Shower  
is **FAST2000**

# PERCHÉ FAST2000

Si chiama **FAST** perché installare un box doccia non è mai stato così semplice e veloce. Un prodotto che facilita il lavoro dell'installatore. Grazie al suo sistema ad incastro, bastano pochi e semplici passaggi il box è pronto



GUARDA IL VIDEO  
DEL MONTAGGIO  
COMPLETO

2

FAST2000



1

## FISSAGGIO A MURO DEI PROFILI

Questa è l'unica fase che prevede l'utilizzo di un avvitatore



2

## INCASTRO PROFILI

L'angolare di giunzione si assembla con una semplice pressione

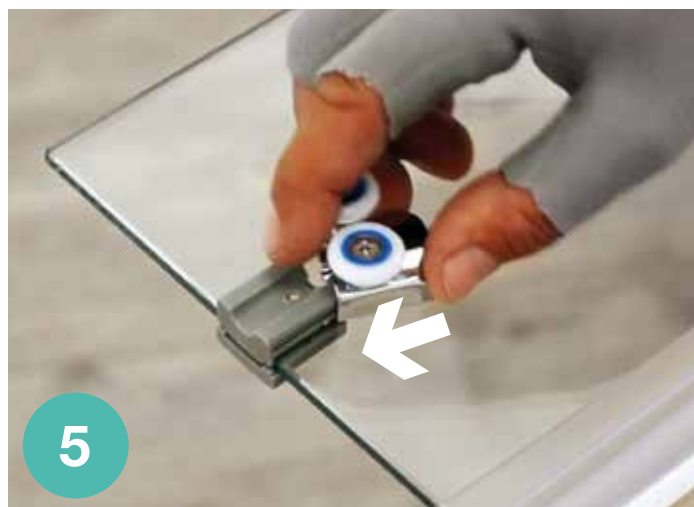

5

## INSTALLAZIONE PORTE

Il montaggio del carrello e del sistema di sgancio si effettuano senza l'ausilio di attrezzi



6

## MANIGLIE

Solo per il montaggio della maniglie si utilizzano le viti in dotazione



CHIAVETTA DI BLOCCO  
PER INCASTRO PROFILI



FISSAGGIO  
PER VETRO



### COPERCHIO DI GIUNZIONE

I particolari tecnici sono nascosti da dettagli estetici



### AGGANCIO VETRI FISSI

I vetri di struttura vengono fissati tramite sistemi ad incastro e guarnizioni



### MONTAGGIO BOX DOCCIA

Con pochi e semplici passaggi il box è installato



### FAST2000 È PRONTA

# L'INNOVAZIONE FAST2000

Tutti i particolari tecnici del box doccia  
**FAST2000** sono a montaggio rapido  
e di ottima rifinitura estetica





GRUPPO DI SCORRIMENTO INFERIORE



ANGOLO DI GIUNZIONE

FISSAGGIO PER VETRO FISSO



MANIGLIA finitura cromo



GRUPPO DI SCORRIMENTO SUPERIORE

GUARNIZIONE LATERALE



COPERTURA GRUPPO DI SCORRIMENTO



TAPPO DI CHIUSURA PROFILO A MURO



GUARNIZIONE PROFILO

PROFILO DI ESTENSIBILITÀ



CHIAVETTA DI BLOCCO PER INCASTRO PROFILI



# PLUS ESCLUSIVI

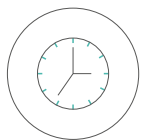

## FACILITÀ DI MONTAGGIO



Pochi passaggi ed il box doccia doccia **FAST2000** è pronto all'uso grazie ad una tecnologia appositamente creata per facilitare il lavoro dell'installatore



## COMPONENTI DI QUALITÀ



**FAST2000** utilizza componenti di qualità capaci di garantire estetica e funzionalità



## SGANCIAMENTO RAPIDO



Antine sganciabili per una rapida pulizia dei vetri e dell'interno



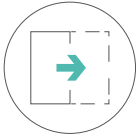

**REVERSIBILE  
E COMPONIBILE**



Una gamma completa resa ancor più interessante dalla reversibilità dei box doccia



**TRATTAMENTO  
ANTICALCARE**



Questo trattamento anticalcare viene applicato di serie sul cristallo e aiuta a migliorare e proteggere la superficie del cristallo rendendolo meno ricettivo a trattenere l'acqua e/o il calcare e di conseguenza più liscio. L'acqua scivolerà via appena entra in contatto con il vetro, il calcare che si deposita sulla superficie del vetro diminuirà sensibilmente



**ESTETICA ATTUALE  
E MODERNA**



Profili in alluminio della nuova generazione e cristalli alti 2 mt rendono il box doccia **FAST2000** attuale e moderno

# PORTA SCORREVOLE

INSTALLAZIONE A NICCHIA



**FAST2000** è dotata di sistema di sganciamento dei cristalli che rende particolarmente agevole la pulizia all'interno del box

**GRANDFORM**<sup>®</sup>

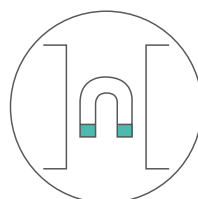

CHIUSURA  
CALAMITATA







# PORTA SCORREVOLE

## INSTALLAZIONE A NICCHIA

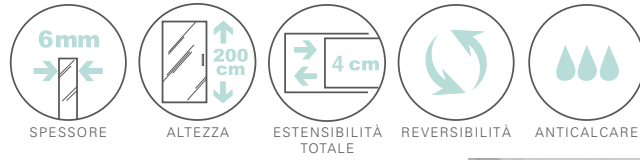

Un box doccia dalle  
linee moderne e attuali  
lo si riconosce anche  
dai particolari come il  
design dei profili e  
della maniglia



# PORTA SCORREVOLE + LATO FISSO

INSTALLAZIONE AD ANGOLO



La semplicità di **FAST2000** è una costante che caratterizza ogni elemento. Anche la maniglia ha una forma estremamente pulita e lineare per un massimo confort di utilizzo

Grandform impiega l'alluminio per realizzare la collezione **FAST2000**, una gamma di box doccia per tutte le esigenze. Il vetro ha uno spessore di 6 mm e altezza fino a 2000 mm

 **GRANDFORM**<sup>®</sup>



# PORTA SCORREVOLE + LATO FISSO

**INSTALLAZIONE AD ANGOLO**

Telaio con profili estetici  
di dimensione contenuta

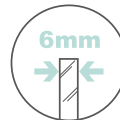

SPESSORE

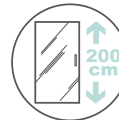

ALTEZZA

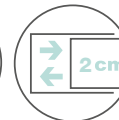

ESTENSIBILITÀ  
PER LATO



REVERSIBILITÀ



ANTICALCARE





# DOPPIA PORTA SCORREVOLE

INSTALLAZIONE AD ANGOLO



**FAST2000** è dotata di particolari cromati per una estetica fine ed elegante. Il sistema di sganciamento dei cristalli rende agevole la pulizia dell'interno del box

 **FAST2000**  
SHOWER COLLECTION



18

FAST2000

Il box doccia **FAST2000**, nella versione doppia porta scorrevole ad angolo permette di sfruttare al massimo lo spazio; il suo design semplice e lineare rende la zona doccia particolarmente confortevole

Il telaio di spessore contenuto ben si abbina alla maniglia. Essi conferiscono al box doccia **FAST2000** uno stile contemporaneo



# DOPPIA PORTA SCORREVOLE

**INSTALLAZIONE AD ANGOLO**

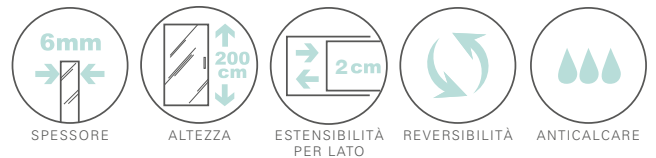



# PORTA PIVOT

INSTALLAZIONE A NICCHIA

I prodotti da scegliere diventano complementari nell'angolo doccia. Il box doccia **FAST2000**, versione con porta pivottante a nicchia, gioca il suo ruolo estetico e funzionale con pochi ma significanti dettagli

Il sistema pivottante di **FAST2000** permette di eseguire la regolazione dell'anta dall'interno del box doccia con grande facilità

22

FAST2000



## PORTA PIVOT

INSTALLAZIONE A NICCHIA

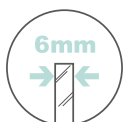

SPESSORE



ALTEZZA



ESTENSIBILITÀ  
TOTALE



REVERSIBILITÀ



ANTICALCARE

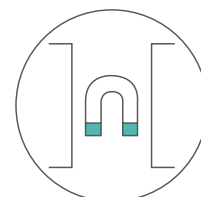

CHIUSURA  
CALAMITATA



**FAST2000** si contraddistingue per il design semplice ed attuale che lo rende un prodotto moderno e contemporaneo





# PORTA PIVOT + LATO FISSO

**INSTALLAZIONE AD ANGOLO**

Un'ottima soluzione per chi vuole sfruttare al massimo gli spazi del proprio bagno

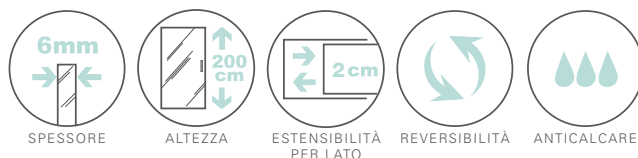



# PORTA PIVOT + LATO FISSO

**INSTALLAZIONE AD ANGOLO**

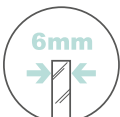

SPESSORE

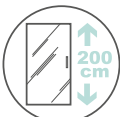

ALTEZZA

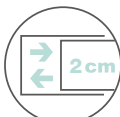

ESTENSIBILITÀ  
PER LATO



REVERSIBILITÀ



ANTICALCARE



La soluzione porta Pivot  
e lato fisso si inserisce  
nel bagno con eleganza  
grazie alla semplicità degli  
elementi fissi e mobili che  
la compongono

# Porta scorrevole

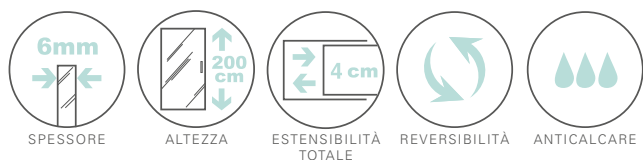

Parete **FAST2000**  
Porta scorrevole  
installazione a *nicchia*

Possibilità di trasformarla *ad angolo*   
o *centro parete*   
aggiungendo il lato fisso \*

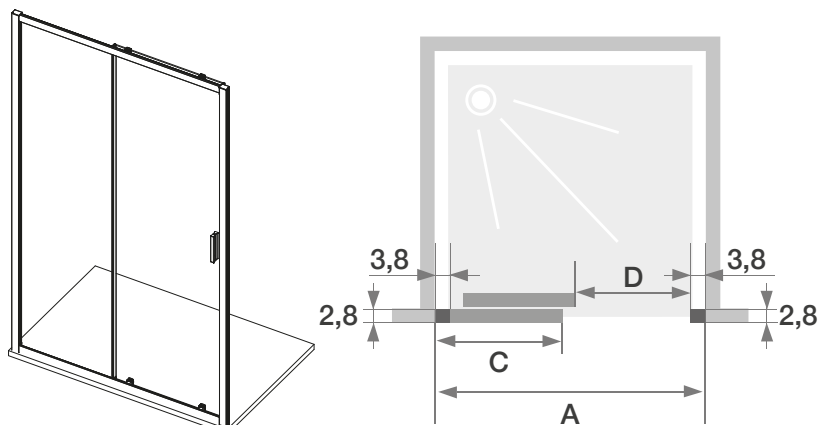

28

FAST2000

\* Lato fisso pag. 31

MISURE LATO (cm)			CODICE BASE	SCELTA VETRO	SCELTA PROFILO	VERSO	
A	C	D		T	CR	R	TEMPI DI CONSEGNA
				TRASPARENTE	CROMO	REVERSIBILE	
97 / 101	47	39	PFS#K10	•	320,00 €	•	<input checked="" type="checkbox"/>
107 / 111	52	44	PFS#K11	•	330,00 €	•	<input checked="" type="checkbox"/>
117 / 121	57	49	PFS#K12	•	350,00 €	•	<input checked="" type="checkbox"/>
127 / 131	62	54	PFS#K13	•	380,00 €	•	<input checked="" type="checkbox"/>
137 / 141	67	59	PFS#K14	•	390,00 €	•	<input checked="" type="checkbox"/>

COME COMPORRE IL CODICE



Materiale disponibile a stock

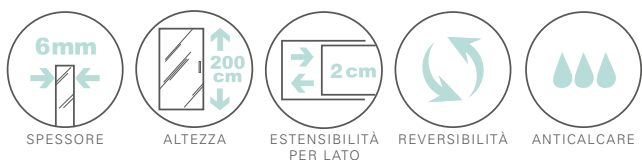

# Doppia porta scorrevole



Parete **FAST2000**  
Doppia porta scorrevole  
installazione ad *angolo*

Possibilità di trasformarla *a centro parete* —  
aggiungendo il lato fisso \*

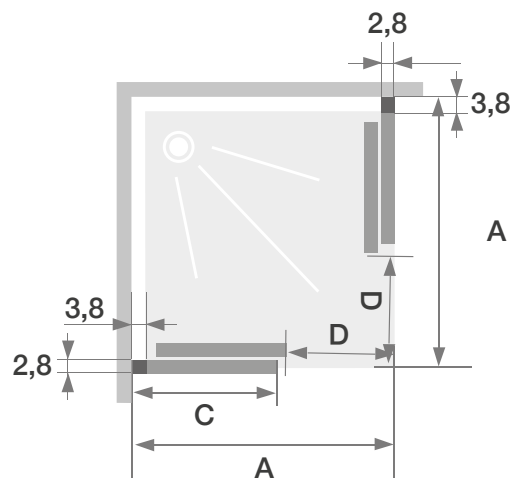
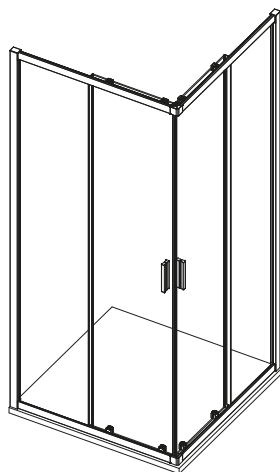

\* Lato fisso pag. 31

MISURE LATO (cm)			CODICE BASE	SCELTA VETRO	SCELTA PROFILO	VERSO	
A	C	D		T	CR	R	TEMPI DI CONSEGNA
				TRASPARENTE	CROMO	REVERSIBILE	
67 / 69	31	24	PFS#A70	•	210,00 €	•	<input checked="" type="checkbox"/>
72 / 74	33	26	PFS#A75	•	220,00 €	•	<input checked="" type="checkbox"/>
77 / 79	36	29	PFS#A80	•	230,00 €	•	<input checked="" type="checkbox"/>
87 / 89	41	34	PFS#A90	•	240,00 €	•	<input checked="" type="checkbox"/>
97 / 99	51	34	PFS#A10	•	280,00 €	•	<input checked="" type="checkbox"/>
107 / 109	61	34	PFS#A11	•	290,00 €	•	<input checked="" type="checkbox"/>
117 / 119	71	34	PFS#A12	•	310,00 €	•	<input checked="" type="checkbox"/>

PREZZO PER LATO

COME COMPORRE IL CODICE



Materiale disponibile a stock

# Porta pivottante

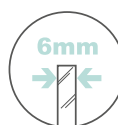

SPESSORE

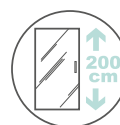

ALTEZZA

ESTENSIBILITÀ  
TOTALE

REVERSIBILITÀ



ANTICALCARE

**Parete FAST2000**Porta pivottante  
installazione a *nicchia* Possibilità di trasformarla *ad angolo*   
o *centro parete*

aggiungendo il lato fisso \*

Apertura Pivot solo verso l'esterno

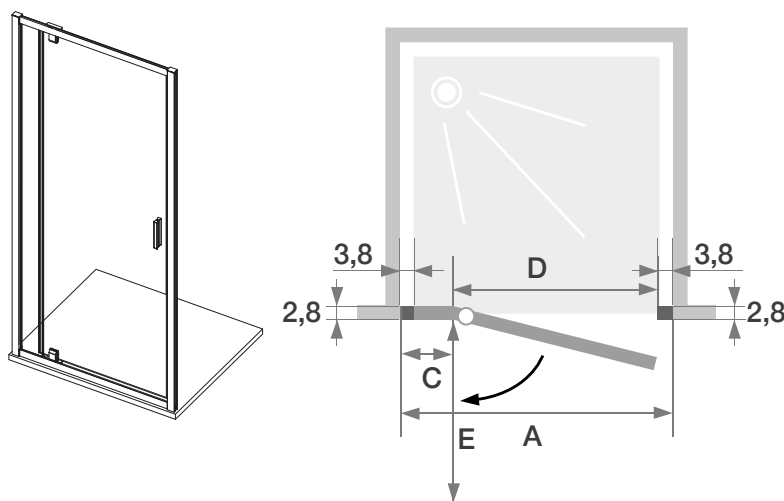

\* Lato fisso pag. 31

30

FAST2000

MISURE LATO (cm)				CODICE BASE	SCELTA VETRO	SCELTA PROFILO	VERSO	
A	C	D	E					
					T TRASPARENTE	CR CROMO	R REVERSIBILE	TEMPI DI CONSEGNA
67 / 71	18	43	42	PFS#P70	•	280,00 €	•	<input checked="" type="checkbox"/>
72 / 76	18	48	47	PFS#P75	•	290,00 €	•	<input checked="" type="checkbox"/>
77 / 81	18	53	52	PFS#P80	•	290,00 €	•	<input checked="" type="checkbox"/>
87 / 91	18	63	62	PFS#P90	•	310,00 €	•	<input checked="" type="checkbox"/>

COME COMPORRE IL CODICE



CODICE BASE	+	SCELTA VETRO	+	SCELTA PROFILO	+	VERSO
-------------	---	--------------	---	----------------	---	-------

TEMPI DI  
CONSEGNA Materiale disponibile  
a stock

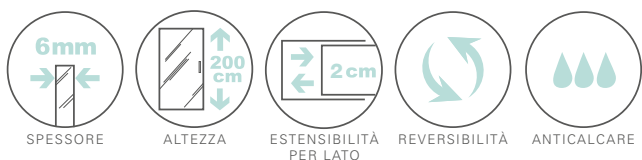



Parete **FAST2000**  
Parete fissa abbinabile a  
tutte le soluzioni **FAST2000**  
sia scorrevole che pivotante

Per installazione *ad angolo*   
e *centro parete* 

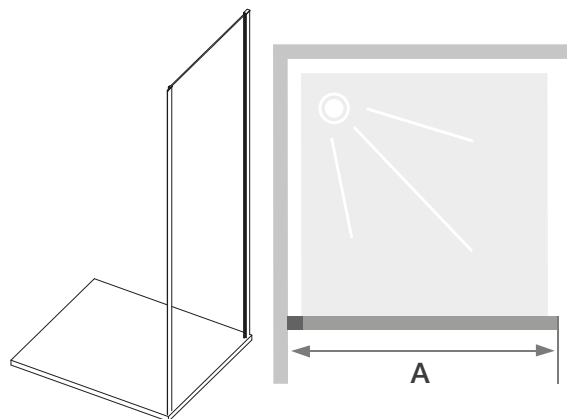

31

FAST2000

MISURE (cm)	CODICE BASE	SCELTA VETRO	SCELTA PROFILO	VERSO	 TEMPI DI CONSEGNA
A		T TRASPARENTE	CR CROMO	R REVERSIBILE	
66,5 / 68,5	PFS#Y70	•	190,00 €	•	<input checked="" type="checkbox"/>
71,5 / 73,5	PFS#Y75	•	200,00 €	•	<input checked="" type="checkbox"/>
76,5 / 78,5	PFS#Y80	•	210,00 €	•	<input checked="" type="checkbox"/>
86,5 / 88,5	PFS#Y90	•	230,00 €	•	<input checked="" type="checkbox"/>

COME COMPORRE IL CODICE

CODICE BASE + SCELTA VETRO + SCELTA PROFILO + VERSO



Materiale disponibile  
a stock

# CONDIZIONI GENERALI DI VENDITA

Le nostre forniture saranno soggette alle seguenti condizioni generali che, in larga parte, rispecchiano la normativa prevista, in tema di vendita, dal codice civile (artt. 1470 e segg.) e dalle altre disposizioni in materia, anche di carattere fiscale.

## 1) ORDINI

Ciascun ordine è impegnativo per l'acquirente, mentre sarà vincolante per la SFA ITALIA SpA Grandform solo dopo accettazione scritta.

## 2) ANNULLAMENTO DELL'ORDINE

Nessun ordine potrà essere annullato senza l'esplicito consenso della SFA ITALIA SpA Grandform, che si riserva comunque la facoltà di addebitare spese e oneri che ne derivano.

## 3) TEMPI DI CONSEGNA

I tempi di consegna sono puramente indicativi e non impegnano la SFA ITALIA SpA Grandform; l'acquirente non potrà chiedere a seguito del mancato rispetto dei tempi di consegna alcun indennizzo o risarcimento, né potrà annullare l'ordine.

## 4) PREZZI

Il prezzo di vendita di ciascun prodotto è quello indicato nel listino vigente al momento dell'ordine, iva esclusa.

Non sono pertanto comprese nel prezzo tutte le spese e gli oneri accessori, come ad esempio: trasporto, tasse, montaggi, installazioni, ecc., che saranno a carico dell'acquirente.

La SFA ITALIA SpA Grandform si riserva la facoltà di variare senza obbligo di preavviso i propri listini, i prezzi, le quotazioni e gli sconti. Ogni ordine ricevuto dopo la variazione, sarà soggetto ai nuovi listini, prezzi, quotazioni e sconti.

## 5) PAGAMENTI

L'insorgere di controversie di qualsiasi genere non esime l'acquirente dall'obbligo di pagamento del prezzo pattuito secondo le condizioni concordate. In caso di mancato pagamento, anche parziale e/o di una sola rata, sarà facoltà della SFA ITALIA SpA Grandform richiedere il pagamento totale anche dell'intero credito vantato nei confronti dell'acquirente.

## 6) IMBALLO

Il prezzo di ciascun prodotto include l'imballo, se previsto, per trasporto via terra su automezzi.

Non verrà concesso alcuno sconto o riduzione di prezzo per merce spedita o consegnata senza imballo.

## 7) TRASPORTO

Ai sensi dell'art. 1510 codice civile, la merce viaggia a rischio e pericolo dell'acquirente, anche se le spese di trasporto fossero a carico della SFA ITALIA SpA Grandform.

## 8) RESPONSABILITÀ PER DANNO DA PRODOTTI DIFETTOSI

La responsabilità della SFA ITALIA SpA Grandform per i danni derivanti da prodotti difettosi è regolata, in Italia, dal D.P.R. n. 224/1988 e, negli altri paesi CEE, dalle normative nazionali emanate in esecuzione della direttiva CEE n. 85/374.

## 9) GARANZIA

Tutti i prodotti della gamma Grandform sono coperti da una garanzia di 2 anni (vedi Condizioni e certificato di Garanzia allegate al prodotto). Nel caso di richieste di interventi in garanzia sui prodotti tenuti a stock o in esposizione presso sale mostra, che abbiano superato i 24 mesi dalla consegna o che comunque siano stati prodotti da più di 36 mesi (vedi etichetta prodotto), non è previsto diritto ad intervenire in garanzia se non in seguito a specifici accordi presi dal rivenditore al momento della vendita con la nostra direzione commerciale.

La garanzia è valida solo per prodotti acquistati e installati nel territorio italiano.

The logo features a circular icon on the left containing a checkmark and three horizontal lines extending to the left. To the right of the icon, the text "FAST2000" is written in a large, bold, italicized sans-serif font. Below "FAST2000", the words "SHOWER COLLECTION" are written in a smaller, all-caps, spaced-out sans-serif font.

**FAST2000**  
SHOWER COLLECTION

The logo consists of a stylized 'G' icon on the left, followed by the word "GRANDFORM" in a bold, all-caps sans-serif font. A registered trademark symbol (®) is located at the top right of the word.

**GRANDFORM**<sup>®</sup>



**SFA ITALIA S.P.A.**

Via del Benessere, 9 - Siziano (PV)

Tel. 0382.6181

Fax 0382.618200

[www.grandform.it](http://www.grandform.it)